

Dell Networking W-AP110 시리즈 액세스 포인트

설치 안내서

준비 사항

Dell Networking W-AP110 시리즈 (W-AP114 및 W-AP115) 무선 액세스 포인트 (AP)는 고성능 WLAN을 위한 IEEE 802.11n 표준을 지원합니다. 이 액세스 포인트는 MIMO(Multiple-in, Multiple-out) 기술과 기타 고처리율 모드 기술을 사용하여 고성능의 802.11n 2.4GHz 및 5GHz 기능을 제공하는 동시에 기존의 802.11a/b/g 무선 서비스를 지원합니다. W-AP110 시리즈 액세스 포인트는 Dell Networking W-Series 모빌리티 컨트롤러와 함께 사용하는 경우에만 작동합니다.

W-AP110 시리즈 액세스 포인트가 제공하는 기능은 다음과 같습니다.

- 무선 송수신기
- 프로토콜 독립적인 네트워킹 기능
- 무선 액세스 포인트로 IEEE 802.11a/b/g/n 작동
- 무선 에어 모니터로 IEEE 802.11a/b/g/n 작동
- IEEE 802.3at PoE+ 및 802.3af PoE와 호환성
- Dell을 통한 중앙 관리 구성 및 업그레이드컨트롤러

	참고: W-AP110 시리즈에는 Dell Networking W-Series ArubaOS 6.3.1.0 이상이 필요합니다.
--	--

패키지 내용물

- W-AP114 또는 W-AP115 액세스 포인트
- 1.4cm(9/16인치) 및 2.4cm(15/16인치) 천장 레일 어댑터
- 설치 안내서(본 문서)

	참고: 잘못되었거나 누락되었거나 손상된 부분이 있는 경우 공급업체에 알려 주십시오. 가능한 원래 포장 재료뿐만 아니라 상자도 보관해 두십시오. 필요한 경우 이를 사용하여 장치를 다시 포장하고 공급업체에 반환하십시오.
--	---

W-AP110 시리즈 하드웨어 개요

그림 1 W-AP110 시리즈 LED

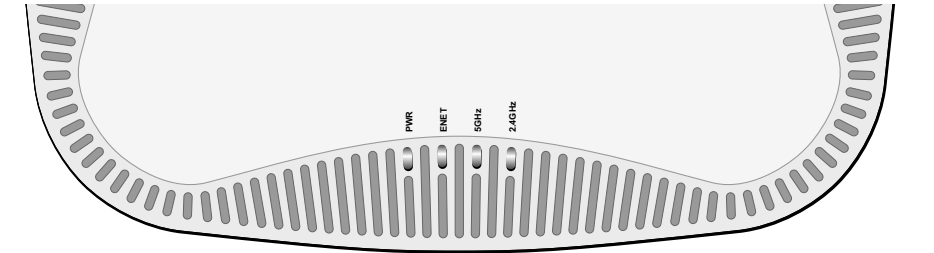

LED

W-AP110 시리즈 액세스 포인트에는 AP의 현재 상태를 나타내는 4개의 LED가 장착되어 있습니다.

- PWR: AP 전원이 켜져 있는지 여부를 나타냅니다.
- ENET: 이더넷(ENET) 포트의 상태를 나타냅니다.
- 5GHz: 5GHz(802.11a/n) 무선 상태를 나타냅니다.
- 2.4GHz: 2.4GHz(802.11b/g/n) 무선 상태를 나타냅니다.

표 1 LED 동작

LED	색상/상태	의미
전원	꺼짐	AP에 전원 공급 없음
	적색	초기 파워업
	녹색 - 깜박임	AP 부팅 중
	녹색 - 켜진 상태	AP 준비됨
ENET	꺼짐	이더넷 링크를 사용할 수 없음
	노란색 - 켜진 상태	10/100Mbps 이더넷 링크 연결됨
	녹색 - 켜진 상태	1000Mbps 이더넷 링크 연결됨
	깜박임	이더넷 연결 작동
5GHz	꺼짐	5GHz 무선 비활성화됨
	노란색 - 켜진 상태	비-HT WLAN 모드에서 5GHz 무선 활성화됨
	녹색 - 켜진 상태	HT WLAN 모드에서 5GHz 무선 활성화됨
	깜박임 - 녹색	5GHz 에어 또는 스펙트럼 모니터
2.4GHz	꺼짐	2.4GHz 무선 비활성화됨
	노란색 - 켜진 상태	비-HT WLAN 모드에서 2.4Ghz 무선 활성화됨
	녹색 - 켜진 상태	HT WLAN 모드에서 2.4Ghz 무선 활성화됨
	깜박임 - 녹색	2.4GHz 에어 또는 스펙트럼 모니터

그림 2 W-AP110 시리즈 측면 보기(W-AP114 표시)

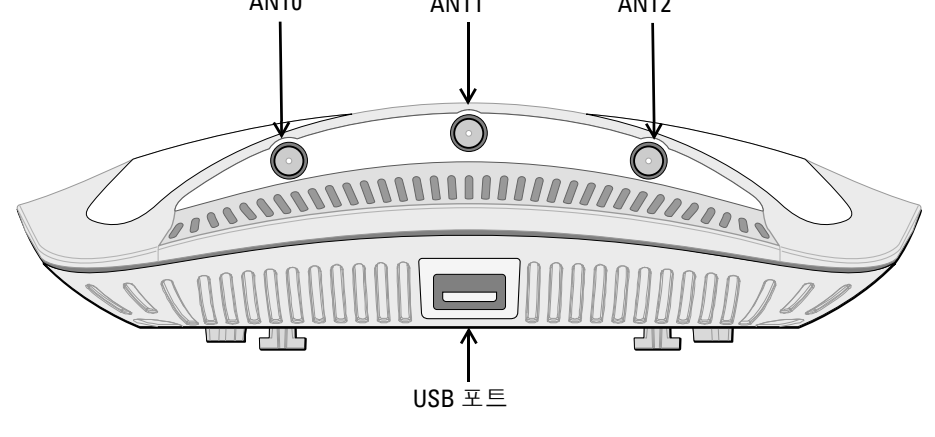

외부 안테나 커넥터

W-AP114 액세스 포인트에는 외부 안테나 커넥터 3개 장착되어 있습니다. 커넥터에는 ANT0, ANT1 및 ANT2 라벨이 있으며 이는 각기 무선 체인 0, 1 및 2에 상응합니다.

USB 인터페이스

W-AP110 시리즈 액세스 포인트에는 셀룰러 모뎀 연결용 USB 인터페이스가 장착됩니다.

	참고: W-AP110 시리즈 액세스 포인트가 802.3af PoE에서 전원을 수신할 때 USB 인터페이스는 비활성화됩니다.
---	---

그림 3 W-AP110 시리즈 후면 보기



콘솔 포트

직렬 콘솔 포트를 사용하면 W-AP110 시리즈 액세스 포인트를 직렬 터미널 또는 랩톱에 연결하여 직접 로컬 관리할 수 있습니다. 이 포트는 **그림 4**에 설명한 핀 배열을 가진 RJ-45 암 커넥터입니다. 이더넷 케이블을 사용하여 터미널 또는 터미널 서버에 직접 연결합니다.

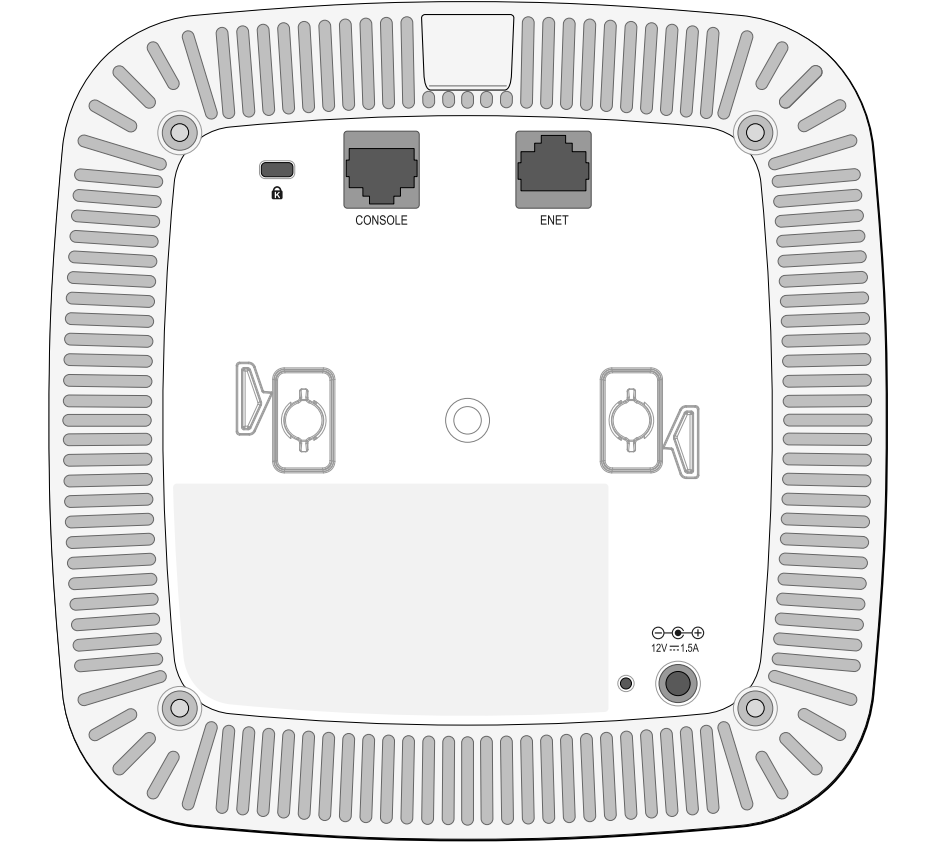
그림 4 시리얼 포트 핀 배열

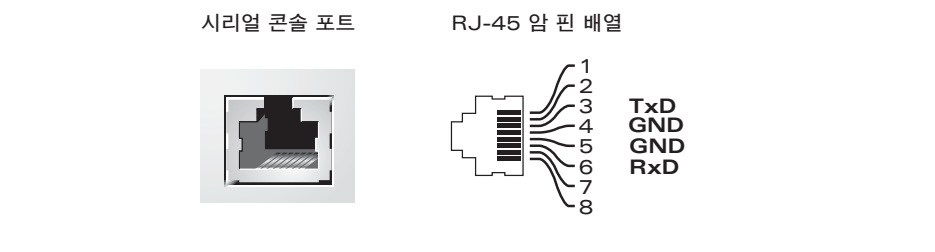

이더넷 포트

W-AP110 시리즈 액세스 포인트에는 1개의 10/100/1000Base-T(RJ-45) 자동 감지, MDI/MDX 유선 네트워크 연결 포트가 장착되어 있습니다. 이 포트는 IEEE 802.3af 및 IEEE 802.3at 이더넷 전원 장치(PoE)의 규정을 준수하며, PoE 미드스팬 인젝터 같은 전원 공급 장치(PSE)의 표준 정의 전원 수신 장치(PD) 또는 PoE를 지원하는 네트워크 인프라로 48VDC(공칭)를 수용합니다. 포트에는 핀 배열이 **그림 5**에 표시된 것과 같은 RJ-45 암 커넥터가 있습니다.

그림 5 기가비트 이더넷 포트 핀 배열

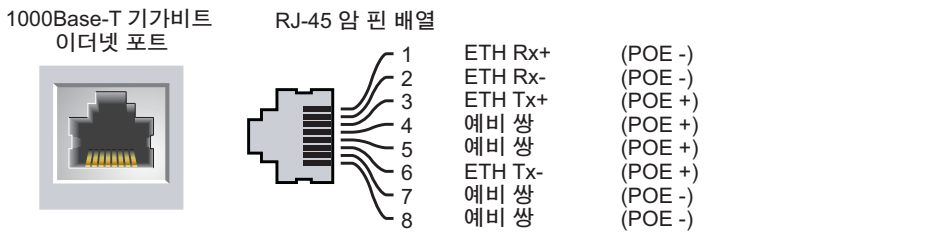

DC 전원 소켓

PoE를 사용할 수 없는 경우 옵션 Dell AP AC-DC 어댑터 키트(별매)를 사용하여 W-AP110 시리즈 액세스 포인트의 전원을 켤 수 있습니다.

또한 모든 해당 지역 법규 요구사항을 준수하고 DC 인터페이스가 다음 사양을 만족하는 한 현지 조달한 AC-DC 어댑터(또는 아무 DC 소스)를 사용하여 장치에 전원을 공급할 수 있습니다.

- 12VDC(+/- 5%)18W
- 중앙이 양극인 1.7/4.0mm 원형 플러그, 길이 9.5mm

재설정 버튼

재설정 버튼을 사용하여 W-AP110 시리즈 액세스 포인트를 공장 기본 설정값으로 되돌릴 수 있습니다. AP를 재설정하려면:

- AP 전원을 끕니다.
- 클립 길이 작고 폭이 좁은 물체를 사용하여 재설정 버튼을 길게 누릅니다.
- 재설정 버튼을 놓지 말고 AP 전원을 켕니다. 전원 LED가 5초 내에 깜박일 것입니다.
- 재설정 버튼을 놓습니다.

전원 LED가 다시 15초 내에 깜박여 재설정이 완료되었음을 알립니다. AP는 이제 공장 기본 설정값으로 부팅을 계속합니다.

시작하기 전에

	주의: FCC 성명서: 미국 내에 설치되는 액세스 포인트를 비 미국 모델 컨트롤러로 구성하여 잘못 중단하면 FCC의 장비 인증 허가를 위반하는 것입니다. 고의적인 위반의 경우 FCC에서 즉시 작동 중지를 요청할 수 있으며 물수의 대상이 될 수 있습니다(47 CFR 1.80).
---	---

그림 6 FCC 성명서



	주의: EU 성명서: 2.4GHz 및 5GHz 밴드에서 작동하는 저전력 무선 LAN 제품. 제한 사항에 대한 자세한 내용은 <i>Dell Networking W-Series ArubaOS 사용자 안내서</i> 를 참조하십시오.
---	---

그림 7 FCC 및 CE 성명서

그림 8 FCC 및 CE 성명서

	Produit réseau local radio basse puissance operant dans la bande fréquence 2.4 GHz et 5 GHz. Merci de vous réferrer au <i>Dell Networking W-Series ArubaOS User Guide</i> pour les details des restrictions.
---	--

	Apparati Radio LAN a bassa Potenza, operanti a 2.4 GHz e 5 GHz. Fare riferimento alla <i>Dell Networking W-Series ArubaOS User Guide</i> per avere informazioni dettagliate sulle restrizioni.
---	--

설치 전 네트워크 요구사항

WLAN 설계를 완료하고 적절한 제품과 배치를 결정한 후, Dell AP를 배치하기 전에 Dell 컨트롤러를 설치하고 초기 설치를 해야 합니다.

컨트롤러를 처음 설치하는 경우 사용 중인 컨트롤러에 설치된 소프트웨어 버전은 *Dell Networking W-Series ArubaOS 빠른 시작 안내서*를 참조하십시오.

AP 설치 전 체크리스트

W-AP110 시리즈 액세스 포인트를 설치하기 전에 다음 사항을 확인하십시오.

- 필요한 길이의 CAT5e 또는 이상의 UTP 케이블
- 다음 전원 중 하나:
 - IEEE 802.3at 또는 802.3af-호환 이더넷 전원 장치(PoE) 소스. PoE 소스는 전원 공급 장비(PSE) 컨트롤러 또는 미드스팬 PSE 장치가 될 수 있음
 - Dell AP AC-DC 어댑터 키트(별매)
- 네트워크에 프로비전된 Dell 컨트롤러:
 - 액세스 포인트에 Layer 2/3 네트워크 연결

- 다음 네트워크 서비스 중 하나:
 - Aruba Discovery Protocol(ADP)
 - “A” 레코드가 있는 DNS 서버
 - 밴더 특정 옵션이 있는 DHCP 서버

설치 프로세스 요약

W-AP110 시리즈 액세스 포인트의 성공적인 설치는 5가지 작업으로 구성되며 다음 순서로 수행해야 합니다.

- 설치 전 연결을 확인합니다.
- 각 AP의 구체적인 설치 위치를 파악합니다.
- 각 AP를 설치합니다.
- 설치 후 연결을 확인합니다.
- 각 AP를 구성합니다.

그림 9 W-AP110 시리즈 설치 프로세스 요약



	참고: 정부 요구사항에 따라 Dell의 W-AP110 시리즈 액세스 포인트는 승인된 네트워크 관리자만 설정을 변경할 수 있도록 설계되었습니다. AP 구성에 대한 자세한 내용은 <i>Dell Networking W-SeriesArubaOS</i> 빠른 시작 안내서 및 <i>Dell Networking W-Series ArubaOS 사용자 안내서</i> 를 참조하십시오.
---	---

그림 10 W-AP110 시리즈 설치 프로세스 요약

	주의: 액세스 포인트는 무선 송신 장치이며 정부 규정을 따릅니다. 액세스 포인트의 구성과 작동을 담당하는 네트워크 관리자는 지역 방송 규정을 준수해야 합니다. 특히 액세스 포인트는 액세스 포인트를 사용할 위치에 적합한 채널 할당을 사용해야 합니다.
---	---

설치 전 연결 확인

네트워크 환경에 W-AP110 시리즈 액세스 포인트를 설치하기 전에 전원을 켜 후 컨트롤러를 찾아 AP와 연결할 수 있는지 확인하십시오.

특히 다음 조건을 확인해야 합니다.

- 네트워크에 연결했을 때 각 AP에 유효한 IP 주소가 할당되는지 여부
- AP가 컨트롤러를 찾을 수 있는지 여부

컨트롤러를 찾고 연결하는 지침에 대해서는 *Dell Networking W-Series ArubaOS 빠른 시작* 안내서를 참조하십시오.

구체적인 설치 위치 파악

벽이나 천장에 W-AP110 시리즈 액세스 포인트를 장착할 수 있습니다. Dell Airwave VisualRF 설계 소프트웨어 애플리케이션에서 생성된 AP 배치 지도를 사용하여 적절한 설치 위치를 결정합니다. 각 위치는 가능한 한 의도한 통신 가능 구역의 중심 가까이에 있어야 하며 장애물이나 명백한 간섭원이 없어야 합니다. 이러한 RF 흡수/반사/간섭원은 RF 전파에 영향을 미치게 되므로 설계 단계에서 이를 고려하여 VisualRF 설계에 적용해야 합니다.

알려진 RF 흡수체/반사체/간섭원 식별

설치 단계 중 현장에서 알려진 RF 흡수, 반사 및 장애물을 식별하는 것이 중요합니다. AP를 고정 위치에 부착할 때 이러한 물체를 고려해야 합니다. RF 성능을 악화시키는 원인의 예는 다음과 같습니다.

- 시멘트 벽돌
- 물이 든 물체
- 금속
- 전자레인지
- 무선 전화기 및 헤드셋

AP 설치

	참고: 모든 Dell Networking 제품의 서비스는 숙련된 서비스 직원만 수행해야 합니다.
---	--

천장 레일 어댑터 사용

W-AP110 시리즈 액세스 포인트에는 1.4cm(9/16인치) 및 2.4cm(15/16인치) 천장 레일용 천장 레일 어댑터 2개가 함께 제공됩니다. 또한 벽면 장착 어댑터와 다른 레일 스타일의 천장 레일 어댑터를 액세스리 키트로 구입할 수 있습니다.

	주의: 잘못 설치할 경우 사람이나 장비에 떨어질 수 있으므로 천장에 장치를 걸 때 AP를 천장 타일 레일에 단단히 고정해야 합니다.
---	--

- AP를 설치할 천장 타일에 미리 설계한 구멍을 통해 필요한 케이블을 당겨 꺼냅니다.
- 어댑터를 AP 뒷면에 대고 탭에서 약 30도 돌려 놓습니다(**그림 6** 참조).
- 어댑터를 시계 방향으로 돌려 탭에 딸각 소리가 나게 끼웁니다(**그림 6** 참조).

그림 6 천장 레일 어댑터 부착

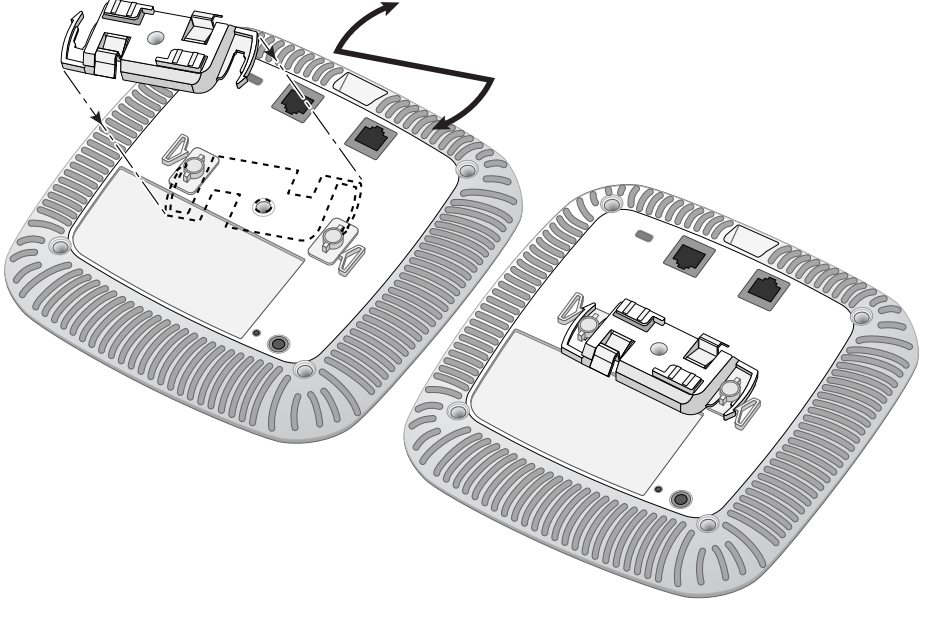

- 필요할 경우 AP의 뒷면에 있는 콘솔 포트에 콘솔 케이블을 연결합니다.
- 천장 타일 레일 장착 슬롯을 천장 타일 레일에서 약 30도 떨어뜨려 천장 타일 레일 옆에 AP를 붙들고 있습니다(**그림 7** 참조). 남은 케이블은 천장 타일 위에 있도록 해야 합니다.
- 천장 타일 쪽으로 밀어 장치가 천장 레일에 딸각하고 걸릴 때까지 AP를 시계 방향으로 돌립니다.

그림 7 AP 장착

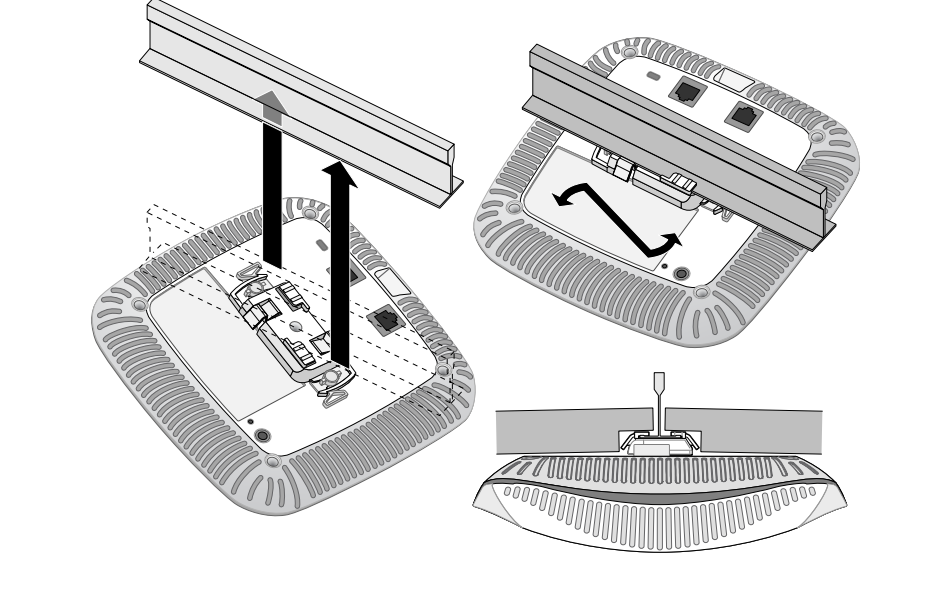

- W-AP114 액세스 포인트의 경우 제조업체의 지침에 따라 외부 안테나를 설치하고 안테나를 AP의 안테나 인터페이스에 연결합니다.

필요한 케이블 연결

해당 지역 및 미국내 모든 규정과 관례에 따라 케이블을 설치합니다.

설치 후 연결 확인

W-AP110 시리즈 액세스 포인트의 내장형 LED는 AP가 전원을 수신하고 성공적으로 초기화되는지 확인하는 데 사용할 수 있습니다(**표 1** 참조). 설치 후 네트워크 연결을 확인하는 자세한 내용은 *Dell Networking W-Series ArubaOS 빠른 시작 안내서*를 참조하십시오.

AP 구성

AP 프로비저닝/리프로비저닝

프로비저닝 매개변수는 각 AP에 고유합니다. 이러한 로컬 AP 매개변수는 컨트롤러에서 초기에 구성되며 AP로 푸시되고 AP 자체에 저장됩니다. Dell은 프로비저닝 설정을 ArubaOS Web UI를 통해서만 구성할 것을 권장합니다. 전체 설명은 *Dell Networking W-Series ArubaOS 사용자 안내서*를 참조하십시오.

AP 구성

구성 매개변수는 네트워크 또는 컨트롤러별로 다르며 컨트롤러에서 구성하고 저장합니다. 네트워크 구성 설정은 AP에 푸시되지만 컨트롤러에 그대로 저장되어 있습니다.

구성 설정은 Dell Networking W-Series ArubaOS WebUI 또는 CLI를 통해 구성할 수 있습니다. 전체 설명은 *Dell Networking W-Series ArubaOS 사용자 안내서*및/또는 *Dell Networking W-Series ArubaOS 명령줄 인터페이스 참조 안내서*를 참조하십시오.

제품 사양

전기

- 이더넷:
 - 1 x 10/100/1000Base-T 자동 감지 이더넷 RJ-45 인터페이스
 - MDI/MDX
 - IEEE 802.3(10Base-T), IEEE 802.3u(100Base-T), IEEE 802.3ab(1000Base-T)
 - 이더넷 전원 장치(IEEE 802.3at 및 802.3af 호환), 48V DC(공칭) 및 56V DC(최대)/350mA(펜 구성은 **그림 5** 참조)
- 전원:
 - 12VDC 전원 인터페이스, AC-DC 전원 어댑터를 통해 전원 지원
 - 이더넷 포트에서 POE 지원: 802.3at-호환 및 802.3af-호환 POE 전원 공급 장치

<p>참고: Dell에서 제공하지 않은 전원 어댑터를 미국 또는 캐나다에서 사용하는 경우 "LPS" 또는 "Class 2"로 표시된 출력 정격 12VDC, 최소 1.25A의 cULus(NRTL) Listed여야 하며 미국과 캐나다에서 표준 전원 콘센트에 꽂기에 맞아야 합니다.</p>

이 제품에 대한 자세한 사양은 dell.com/support에서 데이터 시트를 참조하십시오.

Dell 장비의 적절한 폐기

지구 환경 준수 및 Dell 제품에 대한 최신 정보에 대해서는 dell.com을 참조하십시오.

전기 및 전자 장비의 폐기물

수명이 완료된 Dell 제품은 EU 회원국인 노르웨이와 스위스에서 수집하고 처리하도록 되어 있으므로 왼쪽의 기호(X자가 표시된 바퀴 달린 대형 쓰레기통)가 표시되어 있습니다. 이러한 국가에서 수명이 완료된 제품에 적용되는 처리는 WEEE(Waste of Electrical and Electronic Equipment)의 지침 2002/96EC를 시행하는 국가의 해당 국내법을 준수합니다.

이 기호는 폐기물 처리업체가 이 기호를 인식할 수 있도록 합니다.

이 기호는 폐기물 처리업체가 이 기호를 인식할 수 있도록 합니다.

EU RoHS

Aruba Networks Inc.는 이 제품의 제조업체로서 모든 CE Marked Dell 무선 컨트롤러 및 액세스 포인트 제품이 RoHS Directive 2011/65/EC의 필수 조항을 준수하여 제조되었음을 선언합니다.

Aruba 준수 선언서 사본을 신청을 통해 다음에서 구할 수 있습니다.

Aruba Networks International Ltd.
Building 1000,
Citygate Mahon
Cork Ireland

요청 시 제품의 규제 명판에 있는 규제 모델 번호를 포함시켜 주십시오.

중국 RoHS

Dell 제품은 중국 환경 선인 요구사항도 준수하며 왼쪽에 표시된 "EFUP 10" 레이블이 붙어 있습니다.

有害物质声明 Hazardous Materials Declaration						
部件名称 (Parts)	有害物质物质元素 (Hazardous Substance)					
	铅 (Pb)	汞 (Hg)	镉 (Cd)	六价铬 (Cr6+)	多溴联苯 (PBB)	多溴二苯醚 (PBDE)
电路板 (PCB boards)	×	○	○	○	○	○
机械组件 (Mechanical Sub-Assemblies)	×	○	○	○	○	○
○, 表示该有害物质在法规件所有构成材料中的含量均在 SJ/T 11363-2006 标准规定的限量要求以下。 Indicate that the concentration of the hazardous substance in all homogeneous materials in the parts is below the relevant threshold of the SJ/T 11363-2006 standard.						
×, 表示该有害物质至少在该部件的任一构成材料中的含量超出 SJ/T 11363-2006 标准规定的限量要求。 Indicate that the concentration of the hazardous substance of at least one of all homogeneous materials in the parts is above the relevant threshold of the SJ/T 11363-2006 standard.						
请阅读之日起所有产品, 本表显示, 该表格的每个信息产品可能包含该物质。 This table shows where those substances may be found in the supply chain of electronic information products, as of the date of sale of the end-user product.						
此标志为针对环保及产品的环保使用期标志。某些零件会有一个不同的环保使用期限。请参见国家环保标志(GB)标志。 此环保使用期标志适用于产品及其在产品中所规定的条件下工作。 The Environment-Friendly Use Period (EFUP) for all end-user products and their parts are per the symbol shows here. The Environment-Friendly Use Period is valid only when the product is operated under the conditions defined in the product manual.						

안전 및 규정 준수

Dell은 모든 Dell 하드웨어 제품에 대해 국가별 제한과 추가 안전 및 규제 정보가 들어 있는 다국어 문서를 제공합니다. *Dell Networking W-Series 안전, 환경 및 규제 정보* 문서는 본 제품에 포함되어 있습니다.

규정 모델 이름

다음 규정 모델 이름이 W-AP110 시리즈 액세스 포인트에 적용됩니다.

- W-AP114: APIN0114
- W-AP115: APIN0115

FCC

이 장치는 전자 레이블을 사용합니다. FCC ID를 보려면:

- 컨트롤러 WebUI에 로그인합니다.
- 유지보수** > **컨트롤러** > **정보**로 이동합니다.

<p>주의: RF 방사선 노출 설명서: 이 장비는 FCC RF 방사선 노출 제한을 준수합니다. 이 장비는 2.4GHz 및 5GHz 작동에서 방사기와 신체 사이에 최소 20cm(7.9인치)의 거리를 두고 설치하고 작동해야 합니다. 이 송신기는 다른 안테나 또는 송신기와 연동하여 같은 위치에 설치하거나 작동해서는 안 됩니다. 5.15-5.25GHz 주파수 범위에서 작동할 때, 이 장비는 공동 채널 이동 위성 통신 시스템과의 유해한 간섭 가능성을 줄이기 위해 실내 사용으로 제한됩니다.</p>

FCC Class B Part 15

이 장치는 FCC(Federal Communications Commission) 규정 Part 15를 준수합니다. 다음과 같은 두 가지 조건에서 작동되어야 합니다.

- 이 장치는 유해한 혼신을 일으키지 않아야 합니다.
- 이 장치는 원하지 않는 작동을 발생시킬 수 있는 혼신을 포함하여 수신하는 모든 혼신을 수용해야 합니다.

<p>△</p>	<p>주의: 준수 책임이 있는 당사자의 명시적 허가 없이 이 장치를 변경 또는 수정하면 이 장비를 작동하는 사용자의 권리가 무효화될 수 있습니다.</p>
-----------------	--

이 장치는 FCC 규정 Part 15에 준하여 테스트되었으며 Class B 디지털 장치의 제한을 준수하는 것으로 판명되었습니다. 이 장비는 무선 주파수 에너지를 생성, 사용 및 방출할 수 있으며 지침에 맞게 설치 및 사용하지 않는 경우 무선 통신에 유해한 혼신이 발생할 수 있습니다.

이 장비로 인해 유해한 혼신이 발생하는 경우(장비를 켜다 꺼서 확인할 수 있음) 사용자는 다음 방법을 통해 혼신을 수정하는 것이 좋습니다.

- 수신 안테나의 위치나 방향을 바꿉니다.
- 장비와 수신기 간의 거리를 더 늘립니다.
- 장비를 수신기가 연결된 회로의 전원 콘센트가 아닌 다른 회로의 콘센트에 연결합니다.
- 공급업체 또는 숙련된 라디오 또는 TV 기술자에게 도움을 요청합니다.

Industry Canada ICES-003 “디지털 장치” 제목의 혼신 유발 장비 표준에 설명된 무선 노이즈 방출의 Class B를 준수합니다.

Cet appareil numerique de la classe B respecte toutes les exigences du Reglement sur le materiel brouilleur du Canada.

고출력 레이더가 5250-5350MHz 및 5650-5850MHz 대역의 기본 사용 장치로 할당되며, 이 레이더가 전파 방해를 일으키거나 허가된 변개 WLAN 장치를 손상시킬 수 있음을 알려 드립니다.

CE 및 EU 규제 준수

이 제품은 R & TTE Directive(1999/5/EC) - CE(I)의 조항에 따라 CE 인증을 획득했습니다. Dell은 APIN0114 / APIN0115 장치 모델이 Directive 1999/5/EC -CE(I)의 필수 요구사항과 기타 관련 조항을 준수함을 선언합니다.

Directive 1999/5/EC에 따른 준수 선언서는 dell.com에서 확인할 수 있습니다.

Dell Networking W-AP110 시리즈

액세스 포인트

설치 안내서



Dell 연락처

웹사이트 지원

메인 웹사이트	dell.com
지원 웹사이트	dell.com/support
사용 설명서 웹사이트	dell.com/support/manuals

저작권

© 2013 Aruba Networks, Inc. Aruba Networks 상표에는  **airwave**, Aruba Networks®, Aruba Wireless Networks®, 등록된 Aruba의 Mobile Edge Company 로고 및 Aruba Mobility Management System®이 포함됩니다. Dell™, DELL™ 로고 및 PowerConnect™는 Dell Inc의 상표입니다.

All rights reserved. 이 설명서의 사양은 통보 없이 변경될 수 있습니다.

미국에서 인쇄. 기타 모든 상표는 해당 소유자의 재산입니다.

오픈 소스 코드

특정 Aruba 제품에는 GNU General Public License(GPL), GNU Lesser General Public License(LGPL) 또는 기타 오픈 소스 라이선스에 적용되는 소프트웨어 코드를 포함하여 타사에서 개발된 오픈 소스 소프트웨어 코드가 포함되어 있습니다. 사용된 오픈 소스 코드는 다음 사이트에서 볼 수 있습니다.

http://www.arubanetworks.com/open_source

Litech Systems Design의 소프트웨어가 포함되어 있습니다. IF-MAP 클라이언트 라이브러리 copyright 2011 Infoblox, Inc. All rights reserved. 이 제품에는Lars Fenneberg, et al에서 개발한 소프트웨어가 포함되어 있습니다.

법적 고지

모든 개인 또는 회사에서 다른 공급업체의 VPN 클라이언트 장치를 중단하기 위해 Aruba Networks, Inc.의 스위칭 플랫폼 및 소프트웨어를 사용하는 것은, 이런 행동에 대해 개인 또는 회사가 전적으로 책임을 진다는 것을 수락하는 것이며 이러한 공급업체를 대신하여 저작권 위반에 관해 발생할 수 있는 모든 법적 소송으로부터 Aruba Networks, Inc.는 면책됩니다.



<p>www.Dell.com</p>
<p>Dell</p>
<p>Dell Networking W-AP110 시리즈 액세스 포인트 설치 안내서 부품 번호 0511492-KO-01 2013년 9월</p>